

**ΕΠΑΓΓΕΛΜΑΤΙΚΟΙ
ΗΛΕΚΤΡΟΝΙΚΟΙ ΠΡΟΓΡΑΜΜΑΤΙΣΤΕΣ
ΠΟΤΙΣΜΑΤΟΣ ΜΠΑΤΑΡΙΑΣ**

GALCON

ΥΔΡΟΝΕΦΩΤΗΣ

DC-1S , DC-4S

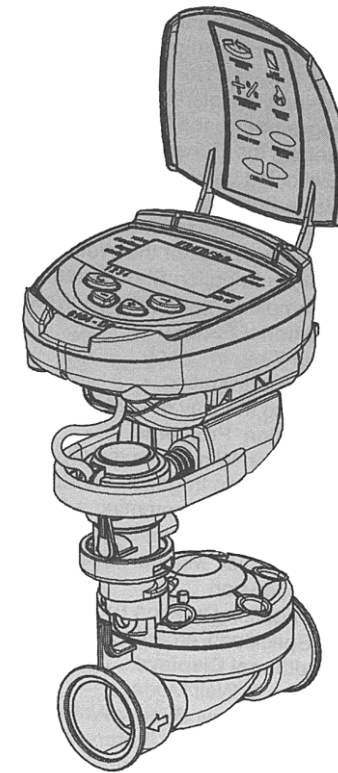

**ΟΔΗΓΙΕΣ ΕΓΚΑΤΑΣΤΑΣΗΣ
ΚΑΙ ΠΡΟΓΡΑΜΜΑΤΙΣΜΟΥ**

ΧΑΡΑΚΤΗΡΙΣΤΙΚΑ

- ❖ Μίας και 4 στάσεων. Ανεξάρτητο πρόγραμμα για κάθε στάση.
- ❖ Εβδομαδιαίο ή κυκλικό πρόγραμμα
- ❖ Διάρκεια ποτίσματος/υδρονέφωσης: 5 δευτερόλεπτα έως 12 ώρες.
- ❖ Κυκλικό πρόγραμμα : από 1 λεπτό έως ανά 30 ημέρες.
- ❖ Δυνατότητα λειτουργίας με αισθητήρα (υγρασιόμετρο, θερμομέτρο, ηλεκτρονικό φύλλο, κλπ.) η μη , ανεξάρτητα για κάθε στάση.
- ❖ Λειτουργεί με 2 αλκαλικές μπαταρίες των 9 Volt.

ΠΕΡΙΕΧΟΜΕΝΑ

1. Λίστα Εξαρτημάτων - Επεξήγηση

2.ΕΓΚΑΤΑΣΤΑΣΗ

- 2.1 Εγκατάσταση βαλβίδας.
- 2.2 Χειροκίνητη λειτουργία - δοκιμή.
- 2.3 Τοποθέτηση μπαταρίας.
- 2.4 Τοποθέτηση - Εγκατάσταση του Προγραμματιστή.
- 2.5 Σύνδεση ηλεκτροβαλβίδων.

3. ΠΡΟΓΡΑΜΜΑΤΙΣΜΟΣ

- 3.1 Ρύθμιση τρέχουσας ώρας και ημέρας.
- 3.1.1 Επιλογή ηλεκτροβαλβίδας.
- 3.2 Ρύθμιση διάρκειας ποτίσματος κάθε βαλβίδας.
- 3.3 Επιλογή ημέρας/ών ποτίσματος.
- 3.4 Ρύθμιση ώρας έναρξης του ποτίσματος.
- 3.5 Παράδειγμα Προγραμματισμού ενός εβδομαδιαίου κύκλου ποτίσματος.

4. ΕΠΙΠΛΕΟΝ ΔΥΝΑΤΟΤΗΤΕΣ

- 4.1 Πότισμα μόνο μία φορά.
- 4.2 Κυκλικό πότισμα.
- 4.3 Ρύθμιση ημέρας και ώρας ποτίσματος - στο κυκλικό πότισμα.
- 4.4 Παράδειγμα: Πότισμα στο Κυκλικό Πρόγραμμα.
- 4.5 Χειροκίνητο πότισμα - μέσω του προγρ/στή.
- 4.6 Αναστολή λειτουργίας του προγράμματος.
- 4.7 Προγρ/σμός ποτίσματος με την χρήση αισθητήρα (sensor).
- 4.8 Παραθυριακό - Window - πρόγραμμα λειτουργίας.

5. ΕΠΙΠΛΕΟΝ ΕΝΔΕΙΞΕΙΣ

- 5.1 Βαλβίδα σε αναμονή (μόνο στο Μοντ. DC4 S).
- 5.2 Ένδειξη εξασθενημένης μπαταρίας.
- 5.3 Σταθερή ένδειξη εξασθενημένης μπαταρίας.
- 5.4 Απώλεια του προγράμματος.
- 5.5 Απενεργοποίηση του αισθητήρα στο χειροκίνητο.

6. ΠΑΡΑΤΗΡΗΣΕΙΣ

7. ΠΙΘΑΝΑ ΠΡΟΒΛΗΜΑΤΑ ΚΑΙ ΕΠΙΔΙΟΡΘΩΣΕΙΣ

6. ΠΑΡΑΤΗΡΗΣΕΙΣ

- * Συνιστάται η τοποθέτηση φίλτρου νερού πριν από τις ηλ/δες .
- * Μην ανοίγετε την παροχή του νερού, εάν το πηνίο δεν έχει τοποθετηθεί στην βαλβίδα.
- * Συνιστώμενη πίεση λειτουργίας 1 - 8 ατμ.

7. ΠΙΘΑΝΑ ΠΡΟΒΛΗΜΑΤΑ ΚΑΙ ΕΠΙΔΙΟΡΘΩΣΕΙΣ

ΠΡΟΒΛΗΜΑ	ΠΙΘΑΝΑ ΑΙΤΙΑ	ΛΥΣΗ
Η ηλεκ/δα δεν ανοίγει στην αυτόματη και χειροκίνητη λειτουργία.	Μία εντολή από τις παρακάτω, πιθανόν να μην έχει δοθεί. 1. Διάρκεια ποτίσματος 2. Ημέρες ποτίσματος 3. Ώρα έναρξης του ποτίσματος	Έλεγχος του προγραμματισμού της βαλβίδας
	Ο διακόπτης χειροκίνητης λειτουργίας στο πηνίο δεν είναι στην θέση "ΑΥΤΟ"	Τοποθετήστε τον διακόπτη στην θέση "ΑΥΤΟ"
	Μπαταρία νεκρή	Αλλαγή μπαταρίας
Η ένδειξη του αισθητήρα αναβοσβήνει συνεχώς και η βαλβίδα δεν ανοίγει.	Βραχυκυκλωμένος αισθητήρας	Αλλάξτε ή επιδιορθώστε τον αισθητήρα.
Η Η/Β δεν κλείνει παρ'όλο που ακούγεται ένα "κλίκ" κατά την λειτουργία	Ο διακόπτης χειροκίνητης λειτουργίας στο πηνίο δεν είναι στην θέση "ΑΥΤΟ" .	Τοποθετήστε τον διακόπτη στην θέση "ΑΥΤΟ" .
	Έχει χαθεί το λαστιχάκι από την βάση του αντάπτορα .	Τοποθετήστε ένα καινούργιο λαστιχάκι.
	* Χώμα ή άμμος στην βαλβίδα. * Χαλασμένο διάφραγμα βαλβίδας	Τοποθέτηση φίλτρου -καθαρισμός της βαλβίδας. Έλεγχος του διαγράμματος
Υπάρχει διαρροή νερού από το πηνίο	Έχει χαθεί το λαστιχάκι από την βάση του πηνίου	Τοποθετήστε το λαστιχάκι.

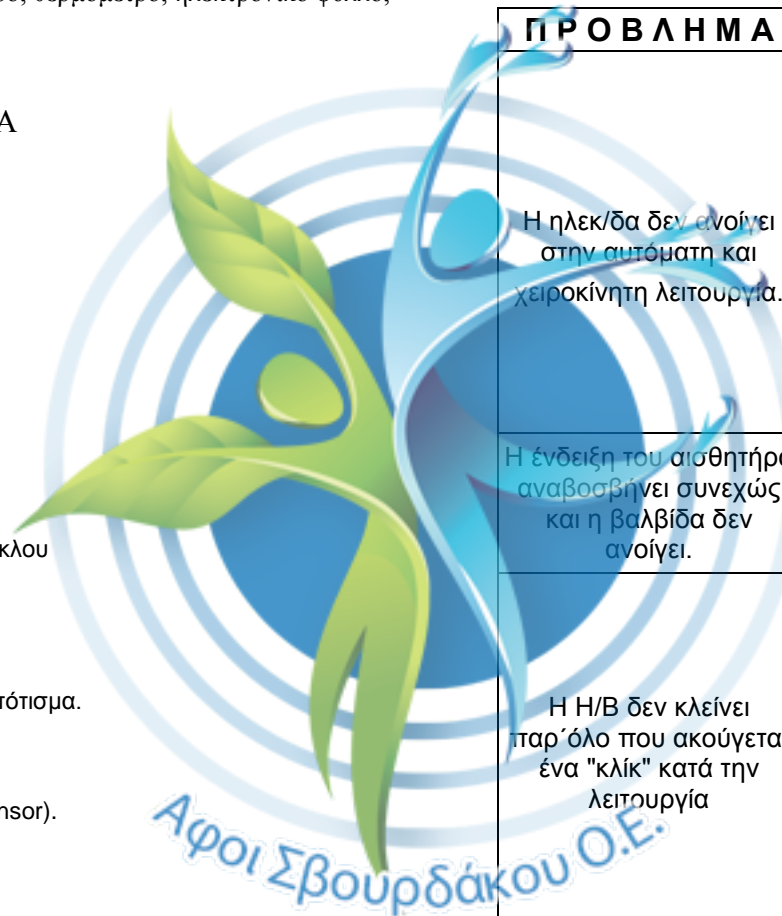

5.3 Σταθερή ένδειξη εξασθενημένης μπαταρίας

Εάν στην οθόνη εμφανίζεται η ένδειξη της μπαταρίας χωρίς να αναβοσβήνει, αυτό σημαίνει ότι η μπαταρία έχει τελειώσει τελείως.

Στην οθόνη δεν εμφανίζεται καμμία άλλη ένδειξη και όλες οι βαλβίδες κλείνουν. Πιέστε οποιοδήποτε πλήκτρο, μετά την αντικατάσταση της μπαταρίας για να επαναληφθεί το πρόγραμμα ποτίσματος.

5.4 Απώλεια του προγράμματος

Εάν μετά την προσπάθεια χειροκίνητης λειτουργίας μέσω του προγ/στή εμφανισθεί στην οθόνη η ένδειξη **noPro9**, αυτό σημαίνει ότι δεν έχει τοποθετηθεί διάρκεια ποτίσματος στην συγκεκριμένη ηλεκτροβαλβίδα.

Ο προγ/στής δεν "ξέρει" πότε πρέπει να κλείσει την βαλβίδα. Σε αυτή την περίπτωση το άνοιγμα - λειτουργία - της βαλβίδας δεν είναι δυνατό.

5.5 Απενεργοποίηση του αισθητήρα στο χειροκίνητο πότισμα

Η ένδειξη "S OFF" εμφανίζεται στην οθόνη κατά την διάρκεια χειροκίνητης λειτουργίας μέσω του προγ/στή που υποδηλώνει ότι ο αισθητήρας έχει ενεργοποιηθεί (δες παρ.4.7) και δεν επιτρέπει την χειροκίνητη λειτουργία (δες παρ. 4.5)

Σε αυτή την περίπτωση η ένδειξη Αναβοσβήνει στην οθόνη. Το πρόγραμμα ποτίσματος θα συνεχισθεί κανονικά μόλις αλλάξουν οι συνθήκες και ο αισθητήρας το επιτρέπει.

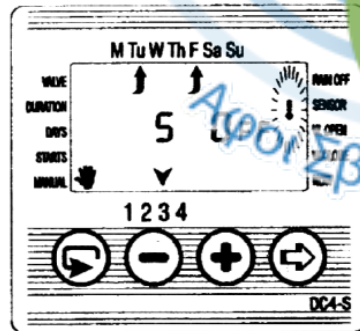
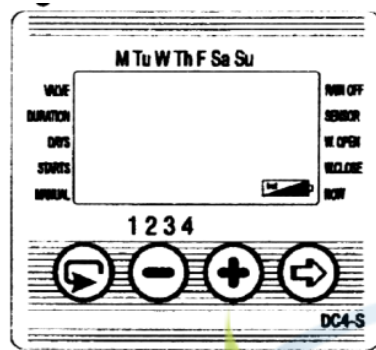

1. Λίστα Εξαρτημάτων - Επεξήγηση

1. Καπάκι οθόνης
2. Οθόνη
3. Καπάκι συνδεσμολογιών
4. Θέση μπαταριών
5. Πηνίο
6. Έξοδος νερού (άνοιγμα)
7. Διακόπτης χειροκίνητου ανοίγματος
8. "Αντάππορ" (Bayonet)
9. Ένδειξη κίνησης νερού
10. Υδραυλική βαλβίδα (σώμα)

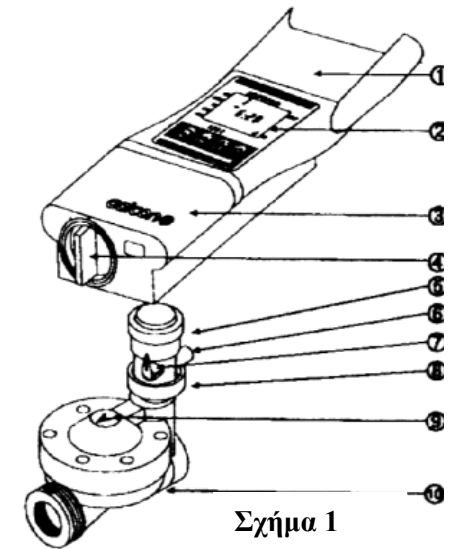

Σχήμα 1

ΠΡΟΣΟΧΗ. Η τοποθέτηση φίλτρου καθαρισμού του νερού, πριν από την βαλβίδα, είναι απαραίτητη, προκειμένου να αποφευχθεί η είσοδος βρωμιάς στην ηλεκτροβαλβίδα και το αρδευτικό σύστημα.

2. Εγκατάσταση

2.1 Εγκατάσταση βαλβίδας

Η ηλεκτροβαλβίδα των Προγραμματιστών Μπαταρίας (DC 1, DC 4) αποτελείται από δύο κύρια μέρη. Το πηνίο ① - επάνω μέρος - και την κυρίως βαλβίδα - κάτω μέρος. Το πηνίο αποσυνδέεται (κατά την εγκατάσταση) ή τοποθετείται ξανά στην βαλβίδα (μετά την εγκατάσταση) όπως μια λάμπα bayonet στο ντουί. (Σχ. 2)

ΠΡΟΣΟΧΗ. Δεν πρέπει να χαθεί η βαλβίδα με το ελατήριο μέσα από τον "αντάππορ" καθώς και το λαστιχάκι ③ από τη βάση του πηνίου. Η βαλβίδα τοποθετείται ξανά με το ελατήριο προς τα κάτω.

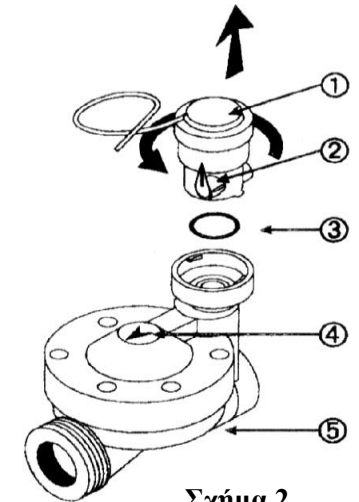

Σχήμα 2

1. Συνδέστε την ηλεκτροβαλβίδα με την παροχή του νερού, προσέχοντας το βέλος ④ επάνω στο σώμα, να δείχνει την έξοδο του νερού.
2. Τοποθετείστε ξανά το πηνίο, (εάν το έχετε αφαιρέσει). βεβαιωθείται ότι έχετε τοποθετήσει το λαστιχάκι στη βάση του.

ΣΗΜΕΙΩΣΗ : Μια μικρή ποσότητα νερού, που βγαίνει για λίγο, από την έξοδο στο σώμα του πηνίου, κατά την χειροκίνητη ή την αυτόματη λειτουργία, είναι φυσιολογική.

2.2 Χειροκίνητη λειτουργία - δοκιμή

Προκειμένου να δοκιμάσετε το σύστημα ή να ποτίσετε οποιαδήποτε στιγμή χειροκίνητα - ακόμα και όταν ο προγραμματιστής είναι στη αυτόματη λειτουργία - απλά τοποθετήστε τον διακόπτη χειροκίνητης λειτουργίας **A** στη θέση "ON" αριστερά. (Σχ. 3)

ΝΑ ΘΥΜΑΣΤΕ: Διακόπτης: Χειροκίνητο άνοιγμα αριστερά - αυτόματο άνοιγμα κέντρο - εκτός λειτουργίας δεξιά.

Το πρόγραμμα δεν επηρεάζεται εάν στρέψετε τον διακόπτη δεξιά ή αριστερά.

2.3 Τοποθέτηση μπαταρίας

Τοποθετήστε δύο αλκαλικές Μπαταρίες 9V στην ειδική θέση. Για να ανοίξετε το καπάκι των μπαταριών, στρίψτε το απλά αριστερά και τραβήξτε.

Ξανατοποθετήστε το καπάκι, με οδηγό τις δύο εγκοπές και στρίψτε το λίγο δεξιά να κουμπώσει.

Στην οθόνη θα εμφανισθούν όλες οι ενδείξεις και εν συνεχεία θα εμφανισθεί και θα αναβοσβήνει η ένδειξη της ώρας σαν **12.00**.

Μπορείτε τώρα να ξεκινήσετε τον

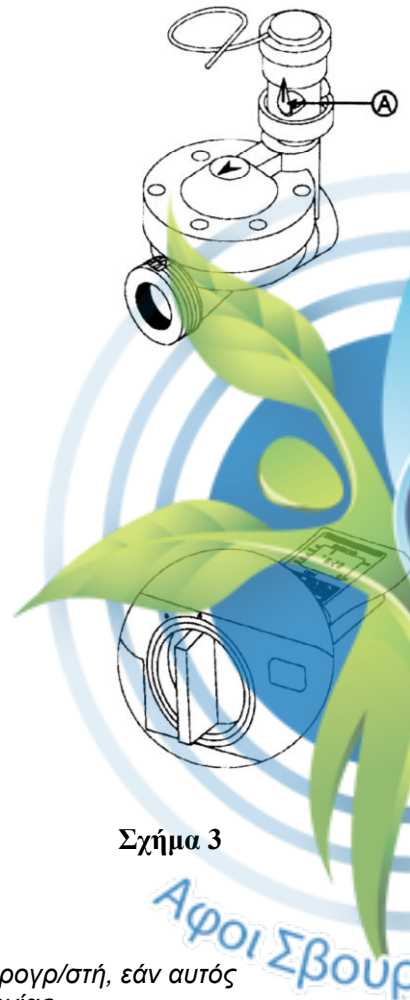

Σχήμα 3

* Συνιστάται οι μπαταρίες να αφαιρούνται από τον προγρ/στή, εάν αυτός παραμένει για πολύ μεγάλο διάστημα εκτός λειτουργίας.

* Σε κανονικές συνθήκες λειτουργίας οι αλκαλικές μπαταρίες έχουν διάρκεια ζωής τουλάχιστον ενός έτους.

* Συνιστάται να ελέγχονται ή και να αντικαθίστανται οι μπαταρίες στην αρχή της περιόδου ποτίσματος.

Ακύρωση λειτουργίας Παραθυριακού προγράμματος

1. Πιέστε έως ότου εμφανισθεί η ένδειξη δίπλα από την λέξη W.OPEN και η ένδειξη της ώρας προγραμματισμού στο παραθυριακό πρόγραμμα.
2. Πιέστε . Η ένδειξη της ώρας προγραμματισμού αναβοσβήνει.
3. Πιέστε μέχρις ότου εμφανισθεί η λέξη OFF δίπλα από την ένδειξη

5. Επιπλέον ενδείξεις

5.1 Βαλβίδα σε αναμονή (μόνο στο Μοντ. DC4 S)

Εάν δύο βαλβίδες είναι ήδη σε λειτουργία και μία τρίτη βαλβίδα είναι προγραμματισμένη να λειτουργήσει την ίδια ώρα, η τρίτη βαλβίδα δεν θα ανοίξει αλλά θα μπει σε κατάσταση αναμονής. Η ένδειξη θα εμφανισθεί και θα αναβοσβήνει πάνω από τον αριθμό της βαλβίδας που είναι σε αναμονή.

Εάν δοθεί εντολή για χειροκίνητο πότισμα μέσω του προγρ/στή, το γράμμα "W" (wait - αναμονή) εμφανίζεται στην οθόνη. Η συγκεκριμένη βαλβίδα θα λειτουργήσει αμέσως, μόλις μία άλλη βαλβίδα κλείσει.

5.2 Ένδειξη εξασθενημένης μπαταρίας

Όταν η μπαταρία εξασθενήσει, η ένδειξη της μπαταρίας εμφανίζεται και αναβοσβήνει στην οθόνη. Η μπαταρία έχει ακόμη μία περιορισμένη ποσότητα ενέργειας και πρέπει σύντομα να αντικατασταθεί. Πιέστε οποιοδήποτε πλήκτρο μετά την αντικατάσταση της μπαταρίας για να επαναληφθεί το πρόγραμμα ποτίσματος.

Το πρόγραμμα παραμένει στην μνήμη για χρονικό διάστημα περίπου 15" κατά την αλλαγή της μπαταρίας.

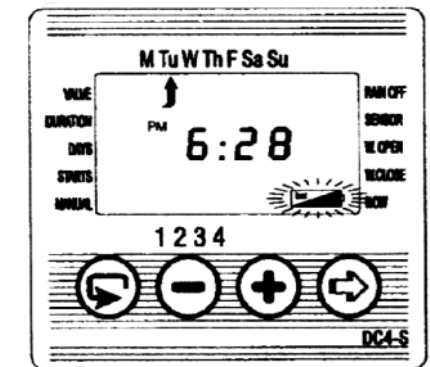
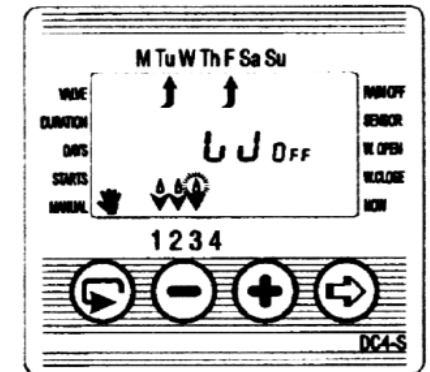

Παράδειγμα λειτουργίας με αισθητήρα

1. Επιλέξτε την βαλβίδα η οποία θέλετε να λειτουργεί με τον αισθητήρα (**Μόνο στο μοντέλο DC4-S**)

2. Πιέστε  μέχρις ότου εμφανισθεί η ένδειξη του θερμομέτρου δίπλα από την λέξη **SENSOR**.

3. Πιέστε  ώστε να εμφανισθεί η ένδειξη **ON** που σημαίνει ότι ενεργοποιήθηκε ο αισθητήρας για την συγκεκριμένη βαλβίδα.

Παρατήρηση: Όταν το κύκλωμα του αισθητήρα κλείσει, (π.χ. όταν η υγρασία είναι μεγαλύτερη από τη ρυθμισθείσα) το σύμβολο του θερμομέτρου αναβοσβήνει.



Σ' αυτή την κατάσταση η βαλβίδα δεν ανοίγει και δεν θα γίνεται πότισμα ή υδρονέφωση, γιά την βαλβίδα ή τις βαλβίδες οι οποίες έχουν προγραμματισθεί να λειτουργούν με τον αισθητήρα.

4. Πιέστε  εάν θέλετε να αποσυνδέσετε την λειτουργία του αισθητήρα από την συγκεκριμένη βαλβίδα (εμφανίζεται η ένδειξη **OFF**).

4.8 Παραθυριακό - Window - πρόγραμμα λειτουργίας

Το πρόγραμμα αυτό χρησιμοποιείται σε συνδυασμό με το κυκλικό πρόγραμμα (παρ. 4.2) σε περίπτωση που θέλουμε το πότισμα και κυρίως η υδρονέφωση να γίνονται μόνο κατά την διάρκεια συγκεκριμένης χρονικής περιόδου μέσα στην ημέρα (**window**) - μέχρι συνολικής διάρκειας **23 ωρών**.

Αυτή η λειτουργία είναι χρήσιμη όταν γιά παράδειγμα χρειάζεται να γίνεται υδρονέφωση μόνο κατά τις ζεστές ώρες της ημέρας.



1. Πιέστε  έως ότου εμφανισθεί η ένδειξη 

2. Πιέστε  έως ότου εμφανισθεί η ένδειξη

3. Πιέστε  έως ότου εμφανισθεί η ένδειξη δίπλα από την λέξη **W.OPEN**.

Στην οθόνη εμφανίζεται η λέξη **OFF** και κάποια ένδειξη ώρας (εάν είχε προηγουμένως τοποθετηθεί)

4. Πιέστε  . Η λέξη **OFF** αναβοσβήνει .

5. Πιέστε  ή  γιά να τοποθετήσετε την επιθυμητή διάρκεια λειτουργίας του παραθυριακού προγράμματος (προσοχή **AM = Π.Μ, P.M = Μ.Μ**)

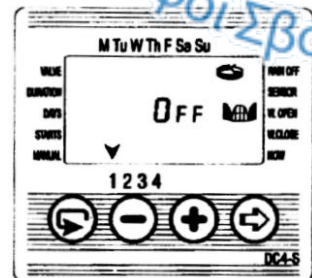
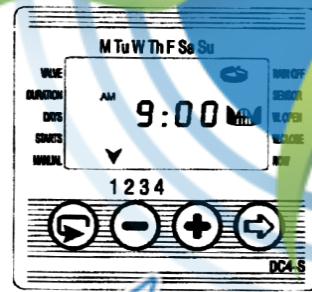

2.4 Τοποθέτηση - Εγκατάσταση του Προγραμματιστή.

Οι Προγρ/στές **GALCON DC** μπορούν να τοποθετηθούν - στερεωθούν με δύο τρόπους:

1. Απ' ευθείας επάνω σε μία βαλβίδα.
2. Τοποθέτηση σε τοίχο, κλπ.

1. Απ' ευθείας επάνω σε μία βαλβίδα.

α. Αφαιρέστε τη βάση στήριξης του προγρ/στή από το πίσω μέρος του, τραβώντας την προς τα κάτω.

β. Τοποθετήστε την υποδοχή ① μέσα στη βάση στήριξης με την ένδειξη TOP προς την ένδειξη TOP της βάσης (Σχ. 4).

γ. Τοποθετήστε ξανά τη βάση στο Προγρ/στή -στις ειδικές εγκοπές- και σπρώξτε την να "κουμπώσει".

δ. Τοποθετήστε τον Προγρ/στή επάνω στο πηνίο, ώστε η υποδοχή ① να κουμπώσει στην κεφαλή του πηνίου.

2. Τοποθέτηση σε τοίχο, κλπ.

ΠΡΟΣΟΧΗ: Η απόσταση στήριξης του Προγρ/στή από τις βαλβίδες, δεν μπορεί να είναι μεγαλύτερη από όσο το μήκος του καλωδίου που υπάρχει στον Προγρ/στή ή στο πηνίο.

α. Αφαιρέστε τη βάση στήριξης του προγρ/στή από το πίσω μέρος του, τραβώντας την προς τα κάτω και στερεώστε την στον τοίχο με δύο κατάλληλες βίδες.

β. Τοποθετήστε τον προγρ/στή στη βάση (οι οξείες οδγούν οι έξι προεξοχές της βάσης και οι έξι εγκοπές στην πλάτη του προγρ/στή).

Σπρώξτε το προγρ/στή προς τα κάτω, ώστε να "κουμπώσει" στη βάση.

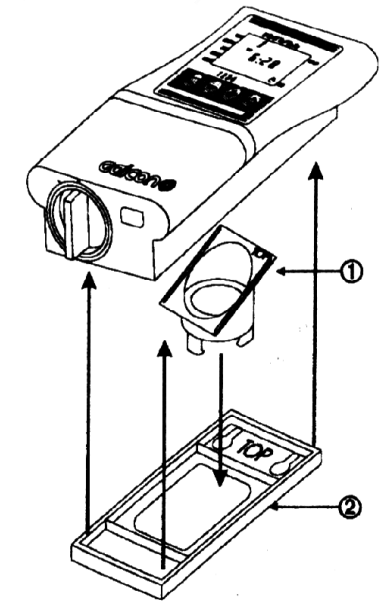

Σχήμα 4

2.5 Σύνδεση ηλεκτροβαλβίδων.

MONT. DC 1S (Μιας στάσης): (Σχ. 5)

Η ηλεκτροβαλβίδα είναι συνδεδεμένη από το εργοστάσιο.

MONT. DC 4S (Τεσσάρων στάσεων):

1. Αφαιρέστε το καπάκι ← από το κάτω μπροστινό μέρος του προγρ/στή, τραβώντας το απλά προς τα έξω με τα δύο δάκτυλα.

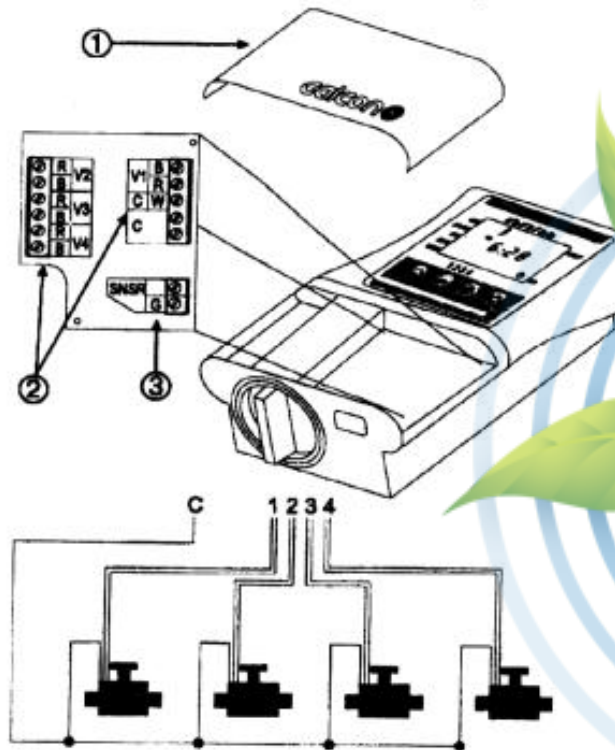



2. Κάθε ηλεκ/βίδα έχει τρία καλώδια, με διαφορετικό χρώμα : **ΛΕΥΚΟ** (κοινό), **ΚΟΚΚΙΝΟ**, **ΜΑΥΡΟ**.

Συνδέστε το **ΛΕΥΚΟ** καλώδιο από κάθε ηλεκ/βίδα με ένα κοινό καλώδιο και αυτό με τη σειρά του σε μία από τις θέσεις "**C**" ②.

3. Συνδέστε τα άλλα δύο καλώδια στις αντίστοιχες θέσεις κάθε βαλβίδας **V1**, **V2**, **V3**, κλπ., και στις θέσεις **R - ΚΟΚΚΙΝΟ** καλώδιο, **B - ΜΑΥΡΟ** καλώδιο ②.

4. Εάν χρησιμοποιηθεί αισθητήρας, συνδέστε τον στη θέση **SNSR** ③. Ξανατοποθετήστε το καπάκι.

2. Πιέστε . Στην οθόνη θα εμφανισθεί  που θα αναβοσβήνει. Σ' αυτή την θέση όλες οι βαλβίδες τίθενται εκτός λειτουργίας.

Γιά να επιστρέψει ο προγραμματιστής στην κανονική αυτόματη λειτουργία πιέστε το πλήκτρο .

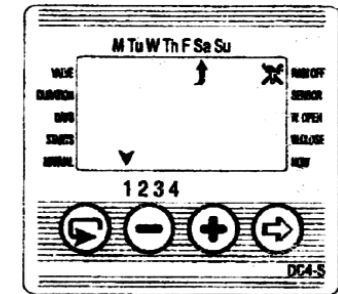

4.7 Προγρ/σμός ποτίσματος με την χρήση αισθητήρα (sensor).

Ένα από τα πλεονεκτήματα του προγρ/στή είναι η σύνδεση του με αισθητήρα και ο έλεγχος του ποτίσματος ή μη μέσω του αισθητήρα. Ο αισθητήρας αναστέλλει το πρόγραμμα για όσο χρόνο οι συνθήκες που καθορίζονται από τον αισθητήρα είναι διαφορετικές από τις επιθυμητές (οι επαφές του αισθητήρα είναι κλειστές).

Για παράδειγμα: Εάν έχει τοποθετηθεί αισθητήρας θερμοκρασίας ο οποίος έχει ρυθμιστεί στους **30° C** ο προγρ/στής θα εκτελέσει το πρόγραμμα και θα ποτίσει μόνον όταν η θερμοκρασία ξεπεράσει τους **30°C**.

Ο προγρ/στής μπορεί να συνδεθεί με οποιοδήποτε αισθητήρα τύπου N.O. (ανοικτές επαφές) όπως αισθητήρας υγρασίας χώρου, υγρασιόμετρο εδάφους, θερμομέτρο ή ακόμη και με ηλεκτρονικό φύλλο (για υδρονέφωση σε ριζοβολία μοσχευμάτων)

Επιπλέον ο αισθητήρας μπορεί να προγρ/σθεί ώστε να λειτουργεί μόνο σε μία ή περισσότερες συγκεκριμένες βαλβίδες (π.χ. βαλβίδες για υδρονέφωση), ενώ οι υπόλοιπες βαλβίδες μπορούν να χρησιμοποιηθούν για άρδευση, ανεξάρτητα από τον αισθητήρα.

Παρατήρηση: Γιά την σύνδεση του αισθητήρα δες παραγ. 2.5.

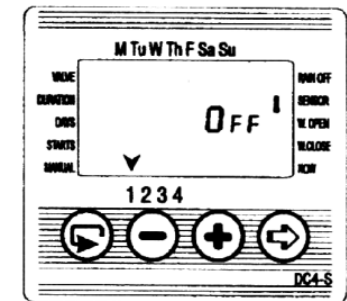
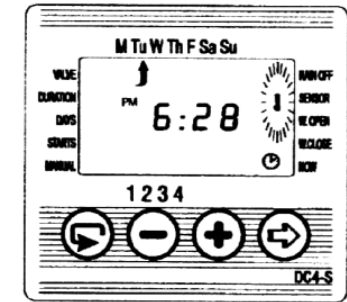
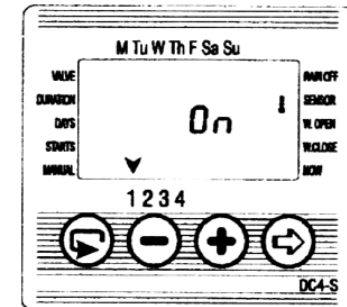

6. Πιέστε . Εμφανίζεται η ένδειξη [1].
7. Πιέστε . Η ένδειξη της ώρας αναβοσβήνει.
8. Πιέστε ώστε η ένδειξη της ώρας να αλλάξει στο 12 PM (MM).
9. Πιέστε . Πιέστε μέχρις ότου η ένδειξη των λεπτών εμφανίσει τον αριθμό 45.

4.5 Χειροκίνητο πότισμα - μέσω του προγρ/στή.

Με αυτό το χειρισμό μπορείτε να ανοίξετε χειροκίνητα μία συγκεκριμένη βαλβίδα και να ποτίσετε για τόσο χρόνο, όσο έχετε ρυθμίσει την βαλβίδα να ποτίζει αυτόματα.

Η βαλβίδα θα κλείσει μόνη της στο τέλος της προγρ/μένης διάρκειας ποτίσματος.

Σημείωση: Το πρόγραμμα δεν επηρεάζεται και θα εκτελείται όπως έχετε προγραμματίσει.

Επιλέξτε τη βαλβίδα που θέλετε (όπως περιγράφεται στο κεφ. Εκλογή βαλβίδας Παρ. 3.1.1)

1. Πιέστε έως ότου εμφανισθεί η ένδειξη
2. Πιέστε η βαλβίδα που έχει επιλεγεί θα ανοίξει, θα εμφανισθεί η λέξη **On** και θα ποτίσει για όσο χρόνο είναι προγραμματισμένη.
3. Εάν θέλετε να κλείσετε ενωρίτερα την βαλβίδα πιέστε και θα εμφανισθεί η ένδειξη **OFF**.

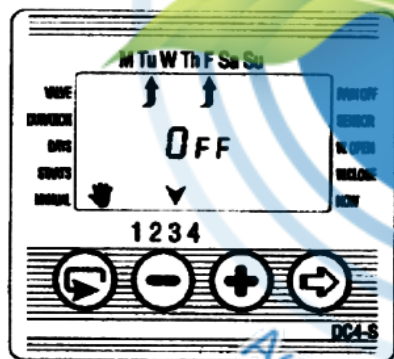
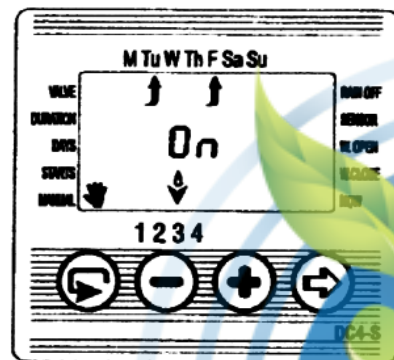

4.6 Αναστολή λειτουργίας του προγράμματος

Ο προγρ/στής μπορεί να τεθεί εκτός λειτουργίας, χωρίς να χαθεί από την μνήμη το πρόγραμμα (π.χ. όταν βρέχει ή όταν δεν θέλετε να γίνεται πότισμα για άλλο λόγο)

1. Πιέστε μέχρις ότου εμφανισθεί η ένδειξη

3. ΠΡΟΓΡΑΜΜΑΤΙΣΜΟΣ

Ο προγραμματισμός σε αυτόν τον προγρ/στή γίνεται εύκολα, με τη χρήση τεσσάρων πλήκτρων και την εμφάνιση στην οθόνη εικονιδίων για κάθε λειτουργία.

ΠΛΗΚΤΡΑ



Επόμενο βήμα

Τροποποίηση ενδείξεων

Αλλαγή κατάστασης

ΕΙΚΟΝΙΔΙΑ ΟΘΟΝΗΣ



Τρέχουσα ώρα & ημέρα



Κύκλος ποτίσματος

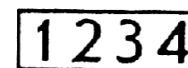

Εκκινήσεις ποτίσματος (Μέχρι 4 ανά ημέρα)



Βαλβίδες



Διάρκεια ποτίσματος



Χειροκίνητη Λειτουργία

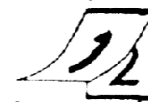

Ημέρες ποτίσματος



Εκτός λειτουργίας

3.1 Ρύθμιση τρέχουσας ώρας και ημέρας.

- ❖ Πιέστε μέχρις ότου εμφανισθεί το εικονίδιο .
- ❖ Πιέστε Η ένδειξη της ώρας αναβοσβήνει.
- ❖ Πιέστε ή για να τοποθετήσετε την τρέχουσα ώρα (AM=ΠΜ, PM=ΜΜ).
- ❖ Πιέστε Η ένδειξη των λεπτών αναβοσβήνει.
- ❖ Πιέστε ή για να τοποθετήσετε τη σωστή ένδειξη των λεπτών.
- ❖ Πιέστε . Το βέλος , ένδειξη της ημέρας αναβοσβήνει, στο επάνω μέρος της οθόνης.
- ❖ Πιέστε ή για να τοποθετήσετε τη σημερινή ημέρα. (M - ΔΕΥΤ., Tu-ΤΡ., W-TΕΤ., Th-ΠΕΜ.,F-ΠΑΡ., Sa-ΣΑΒ., Su-ΚΥΡ.)

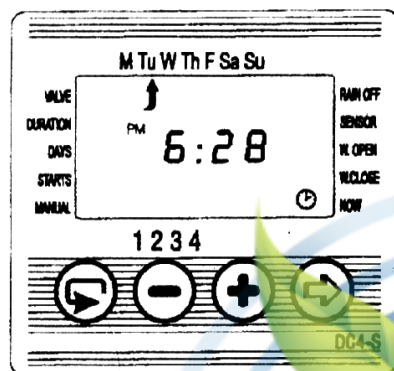

ΠΑΡΑΤΗΡΗΣΗ: Εάν κάποια στιγμή η ένδειξη που επιλέξατε να τροποποιήσετε σταματήσει να αναβοσβήνει, πιέστε ξανά το πλήκτρο έως ότου η επιθυμητή ένδειξη αναβοσβήνει.

3.1.1 Επιλογή ηλεκτροβαλβίδας (Μόνο στο μοντ. DC4S - 4 στάσεων)

Το μοντ. DC4S μπορεί να ενεργοποιεί μέχρι 4 βαλβίδες. Οι ενδείξεις των βαλβίδων εμφανίζονται στο κάτω μέρος της οθόνης, αριθμοί 1,2,3,4.

- ❖ Πιέστε μέχρις ότου εμφανισθεί το εικονίδιο (βαλβίδα).
- ❖ Πιέστε μέχρις ότου εμφανισθεί και αναβοσβήνει το βέλος πάνω από τον αριθμό της βαλβίδας.
- ❖ Πιέστε ή για να επιλέξετε τη βαλβίδα που θέλετε να προγραμματίσετε.
- ❖ Πιέστε για να προχωρήσετε στο επόμενο στάδιο (διάρκεια ποτίσματος).

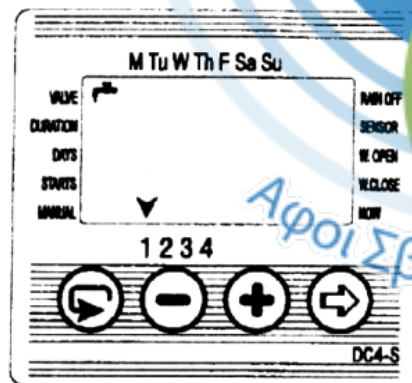

4.3 Ρύθμιση ημέρας και ώρας ποτίσματος - στο κυκλικό πότισμα.

Αυτή η επιλογή χρησιμοποιείται στο να τοποθετήσετε την ώρα ανοίγματος της βαλβίδας (ώρα ποτίσματος). Ο αριθμός των ημερών που απομένουν μέχρις ότου η βαλβίδα να ανοίξει εμφανίζεται στην οθόνη, δεξιά από την ένδειξη της ώρας έναρξης του ποτίσματος, πάνω από την λέξη "days - ημέρες". (0 days το πότισμα θα γίνει σήμερα, 1 = το πότισμα θα γίνει αύριο, κ.ο.κ μέχρι ανά 30 ημέρες).

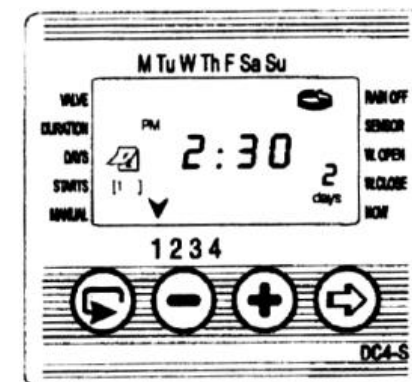

1. Πιέστε μέχρις ότου εμφανισθεί η ένδειξη [1].
2. Πιέστε Η ένδειξη των ωρών θα αναβοσβήνει στην οθόνη.
3. Πιέστε ή για να τοποθετήσετε την επιθυμητή ώρα ποτίσματος (AM = ΠΜ , PM = ΜΜ).
4. Πιέστε μέχρις ότου η ένδειξη δεξιά από την ώρα ποτίσματος αναβοσβήνει (πάνω από την λέξη " days ").
5. Πιέστε ή για να τοποθετήσετε τον αριθμό των ημερών. (ανά πόσες ημέρες θα επαναλαμβάνεται το πότισμα)

4.4 Παράδειγμα: Πότισμα στο Κυκλικό Πρόγραμμα



Έστω ότι θέλουμε το πότισμα να γίνεται στις 12 : 45μμ με διάρκεια ποτίσματος μίας ώρας, μία φορά κάθε 5 ημέρες.

1. Τοποθετήστε την διάρκεια ποτίσματος όπως στην παρ. 3.2 (πιέστε έως ότου εμφανισθεί η ένδειξη και με τα πλήκτρα ή τοποθετήστε την διάρκεια ποτίσματος)
2. Πιέστε έως ότου εμφανισθεί η ένδειξη .
3. Πιέστε μερικές φορές μέχρις ότου εμφανισθεί και αναβοσβήνει η ένδειξη OnCE.
4. Καθώς η ένδειξη OnCE αναβοσβήνει πιέστε ή και θα εμφανισθεί η ένδειξη : every X:XY που σημαίνει κάθε πότε να γίνεται το πότισμα σε ώρες και λεπτά (X: ΩΡΕΣ , XY: ΛΕΠΤΑ)
5. Πιέστε έως ότου η ένδειξη ΩΡΕΣ: ΛΕΠΤΑ φύγει από την οθόνη και εμφανισθεί η ένδειξη "days" - ημέρες με ένα αριθμό από πάνω. Πιέστε μέχρις ότου εμφανισθεί ο αριθμός 5 (κάθε 5 ημέρες).

4. ΕΠΙΠΛΕΟΝ ΔΥΝΑΤΟΤΗΤΕΣ

4.1 Πότισμα μόνο μία φορά.





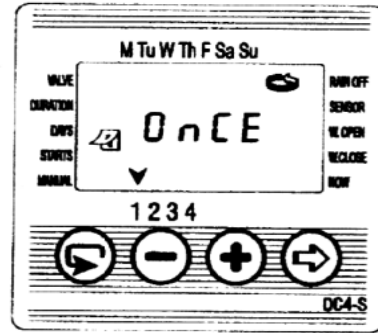



Αυτός ο προγρ/σμός χρησιμοποιείται όταν θέλετε το πότισμα να γίνεται μόνο μία φορά, για την διάρκεια ποτίσματος που έχετε τοποθετήσει. **Παρ. 3.2**

1. Πιέστε  έως ότου εμφανισθεί η ένδειξη .
2. Πιέστε  μερικές φορές μέχρις ότου εμφανισθεί η ένδειξη (επάνω δεξιά) και η λέξη **OnCE** θα αναβοσβήνει.
3. Ακολουθήστε τις οδηγίες της παραγράφου 4.3 για να τοποθετήσετε την ώρα έναρξης, ημέρα και ώρα.



4.2 Κυκλικό πότισμα

Αυτός ο προγρ/σμός χρησιμοποιείται όταν θέλετε το πότισμα να επαναλαμβάνεται κυκλικά ανά ώρες ή ημέρες για την διάρκεια που έχει τοποθετηθεί - από **Παρ. 3.2**.











1. Πιέστε  έως ότου εμφανισθεί η ένδειξη .
2. Πιέστε  μερικές φορές μέχρις ότου εμφανισθεί η ένδειξη  και η λέξη **OnCE** αναβοσβήνει.
3. Με την οθόνη να αναβοσβήνει πιέστε  ή . Η λέξη "**every**" εμφανίζεται στην οθόνη και ο αριθμός των ωρών και λεπτών, στο κυκλικό πρόγραμμα, εμφανίζεται κάτω από την λέξη "**enter**".
4. Πιέζοντας  ή  τοποθετήστε την επιθυμητή επανάληψη του ποτίσματος, με την σειρά, κάθε πόσα λεπτά, ώρες ή ημέρες θέλετε να επαναλαμβάνεται το πότισμα.



ΣΗΜΕΙΩΣΗ: Όταν τοποθετείτε επανάληψη του ποτίσματος πάνω από 23 ώρες, η λέξη "**days** = ημέρες" εμφανίζεται στην οθόνη και από πάνω ο αριθμός των ημερών (κάθε πόσες ημέρες θα γίνεται το πότισμα).





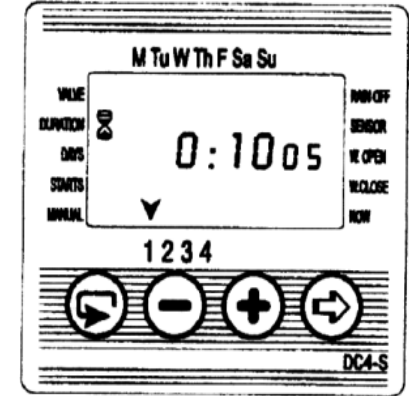

Γιά παράδειγμα: Εάν θέλετε το πότισμα να γίνεται κάθε 2 ημέρες, ο αριθμός 2 πρέπει να εμφανίζεται στην οθόνη και το πότισμα θα γίνεται μία φορά κάθε 2 ημέρες, για την διάρκεια ποτίσματος που έχετε τοποθετήσει.

3.2 Ρύθμιση διάρκειας ποτίσματος κάθε βαλβίδας.



- ❖ Πιέστε  μέχρις ότου εμφανισθεί το εικονίδιο .
- ❖ Πιέστε  Η ένδειξη της ώρας αναβοσβήνει.
- ❖ Πιέστε  ή  για να τοποθετήσετε τη διάρκεια ποτίσματος - σε ώρες.
- ❖ Πιέστε  Η ένδειξη των λεπτών αναβοσβήνει.
- ❖ Πιέστε  ή  για να τοποθετήσετε τη διάρκεια ποτίσματος - σε λεπτά.
- ❖ Πιέστε  Η ένδειξη των δευτερολέπτων αναβοσβήνει.
- ❖ Πιέστε  ή  για να τοποθετήσετε τη διάρκεια ποτίσματος - σε δευτερόλεπτα και σε βήματα των 5 δευτερολέπτων.

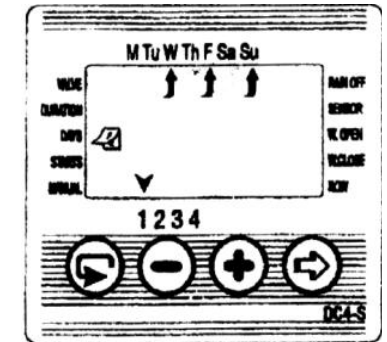

3.3 Επιλογή ημέρας/ών ποτίσματος

- ❖ Πιέστε  μέχρις ότου εμφανισθεί το εικονίδιο .
- ❖ Πιέστε  Το βέλος  ένδειξη της ημέρας αναβοσβήνει, στο επάνω μέρος της οθόνης.
- ❖ Πιέστε  εάν θέλετε να γίνεται πότισμα την συγκεκριμένη ημέρα, ή  εάν δεν θέλετε να γίνεται πότισμα. Η ένδειξη του βέλους που δεν αναβοσβήνει, δείχνει την ημέρα/ες που έχετε επιλέξει για πότισμα. Στην ημέρα/ες που δεν έχουν επιλεγεί για πότισμα, δεν υπάρχει βέλος.



ΠΑΡΑΤΗΡΗΣΗ: Για να ακυρώσετε μία ημέρα η οποία έχει επιλεγεί για πότισμα, πιέστε  στο βέλος  ένδειξη της ημέρας, αναβοσβήνει.

3.4 Ρύθμιση ώρας έναρξης του ποτίσματος

Κάθε ηλεκ/βίδα διαθέτει 4 χρόνους έναρξης του ποτίσματος την ημέρα / (4-START TIME) δηλ. μπορεί να ποτίζει μέχρι 4 φορές την ημέρα.

- ❖ Πιέστε μέχρις ότου εμφανισθεί ο αριθμός **1 (STARTS 1)**. Στην οθόνη θα εμφανισθεί η ένδειξη **OFF** ή κάποια ώρα ποτίσματος που πιθανόν έχει τοποθετηθεί.
- ❖ Πιέστε η ένδειξη στην οθόνη αναβοσβήνει.
- ❖ Πιέστε ή για να τοποθετήσετε την επιθυμητή ώρα έναρξης του ποτίσματος (ως παραγρ. 3.1 Ρύθμιση τρέχουσας ώρας)
- ❖ Πιέστε για να προχωρήσετε στον επόμενο χρόνο έναρξης του ποτίσματος (2,3,4) εάν φυσικά χρειάζεστε πότισμα πάνω από μία φορά την ημέρα και ακολουθήστε την ίδια διαδικασία.

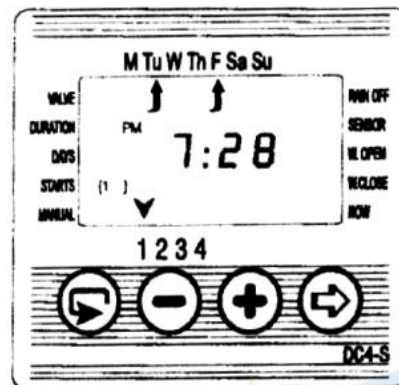

Για να ακυρώσετε μία ώρα έναρξης του ποτίσματος:

- ❖ Πιέστε μέχρις ότου εμφανισθεί αριθμός **1,2,3,4 (STARTS 1,2,3 ή 4)** εάν φυσικά δεν είστε στον προγραμματισμό της ώρας εκκίνησης.
- ❖ Πιέστε η ένδειξη της ώρας αναβοσβήνει στην οθόνη.
- ❖ Πιέστε ή μέχρις ότου στην οθόνη εμφανισθεί η ένδειξη **OFF** για την συγκεκριμένη εκκίνηση (1,2,3 ή 4) που θέλετε να ακυρώσετε.

ΠΑΡΑΤΗΡΗΣΗ: Με τον ίδιο τρόπο, βήματα 3.1.1 - 3.4 μπορείτε να προγραμματίσετε τις υπόλοιπες ηλεκτροβαλβίδες, εάν έχετε το **MONT.DC-4S (4-στάσεων)**.

3.5 Παράδειγμα Προγραμματισμού ενός εβδομαδιαίου κύκλου ποτίσματος.

Ας υποθέσουμε ότι θέλουμε να ποτίζουμε τρεις φορές την ημέρα στις ώρες: **8:00 ΠΜ (AM)**, **1:00 ΜΜ (PM)** και **7:00 ΜΜ (PM)**, με διάρκεια ποτίσματος **2 1/2 ώρες** κάθε φορά και στις ημέρες: **ΔΕΥΤΕΡΑ** και **ΠΕΜΠΤΗ**.

ΣΗΜΕΙΩΣΗ: Εάν έχετε το **MONT. DC-1S** (Μιας στάσεως), προχωρήστε κατ' ευθείαν στην παράγρ. 4.

MONT. DC-4S Μόνο.

1. Πιέστε μέχρις ότου εμφανισθεί το εικονίδιο (βαλβίδα).
2. Πιέστε μέχρις ότου εμφανισθεί και αναβοσβήνει το βέλος πάνω από τον αριθμό της βαλβίδας.
3. Πιέστε ή για να επιλέξετε τη βαλβίδα που θέλετε να προγραμματίσετε.

MONT. DC-4S και DC-1S

4. Πιέστε μέχρις ότου εμφανισθεί το εικονίδιο .
5. Πιέστε Η ένδειξη της ώρας αναβοσβήνει. Πιέστε ή μέχρις ότου στην ένδειξη της ώρας εμφανισθεί ο αριθμός **2 (2 ώρες)**. Πιέστε Η ένδειξη των λεπτών αναβοσβήνει. Πιέστε ή μέχρις ότου η ένδειξη των λεπτών εμφανίσει τον αριθμό **30**.
6. Πιέστε στην οθόνη θα εμφανισθεί το εικονίδιο .
7. Πιέστε Το βέλος ένδειξη της ημέρας αναβοσβήνει, στο επάνω μέρος της οθόνης, κάτω από την ημέρα **S (ΚΥΡΙΑΚΗ)**. Πιέστε μέχρις ότου το βέλος μεταφερθεί στη θέση **M (ΔΕΥΤΕΡΑ)** και πιέστε Η ένδειξη κάτω από την θέση M θα σταματήσει να αναβοσβήνει και θα μεταφερθεί μία θέση δεξιότερα. Πιέστε δύο φορές ώστε η ένδειξη να μεταφερθεί στην θέση TH (Πέμπτη) και τότε πιέστε .
8. Πιέστε η ένδειξη [1] (start time - ώρα ποτίσματος) θα εμφανισθεί στην οθόνη. Πιέστε Η ένδειξη της ώρας αναβοσβήνει.
9. Πιέστε ή μέχρις ότου εμφανισθεί η ένδειξη **8.00 AM**. (Η ένδειξη AM = ΠΜ ή PM = ΜΜ εμφανίζεται στο αριστερό επάνω μέρος της οθόνης). Πιέστε ξανά και ή για να τοποθετήσετε την δεύτερη ώρα έναρξης [2] στις **1.00 PM (MM)** και επαναλάβετε για την έναρξη [3] στις 7.00 PM (MM).
10. Πιέστε η ένδειξη Start time [4] εμφανίζεται. Πιέστε Η ένδειξη της ώρας αναβοσβήνει.
11. Πιέστε ή μέχρις ότου εμφανισθεί η ένδειξη OFF.